

E-HV

Grille de soufflage à ailettes horizontales et verticales mobiles.



Description E-HV

Grille double déflexion avec ailettes horizontales et verticales orientables. Fabriquée en aluminium extrudé et anodisé.

Fixation:

- ✓ Clips avec contre-cadre E-MM, E-MAM, E-CLIPO ou boîte à bouche (BAB) E-PLEKIT.
- ✓ Languettes avec contre-cadre E-MM, E-MAM ou E-TACO
- ✓ Vis avec contre-cadre E-MM ou E-MAM.

Finitions standards: Aluminium anodisé ou laqué blanc.

Applications / utilisations: Ces grilles sont les plus utilisées pour le soufflage de l'air par les murs car leurs ailettes horizontales et verticales sont orientables ce qui permet de diriger le flux d'air vers la zone désirée.

Température maximale d'utilisation: 85°C

Variante: E-HV HOT E-HV avec des plastiques qui résistent jusqu'à 150°C sans déformation plastique.



Fixation E-HV

Clips

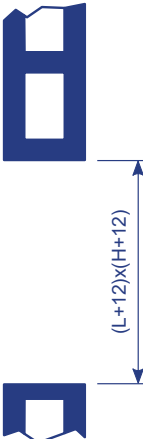
- 

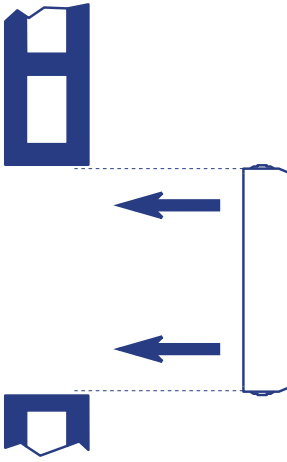
1. Prévoyez dans la paroi les réservations $(L+12) \times (H+12)$.
- 

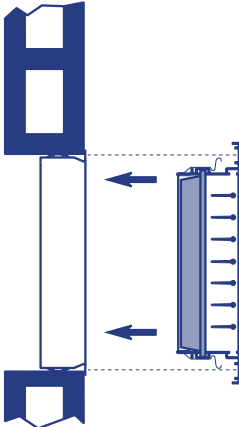
2. Installer le contre cadre (E-MM o E-MAM). Fixez-le au mur avec du mortier ou du plâtre.
- 

3. Placez la grille avec ressorts à l'intérieur du contre cadre. Appuyez d'abord sur un côté puis sur l'autre.



Fixation E-HV Languettes

1

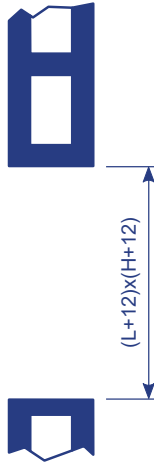

1. Prévoyez dans la paroi les réservations nécessaires $(L+12) \times (H+12)$

2

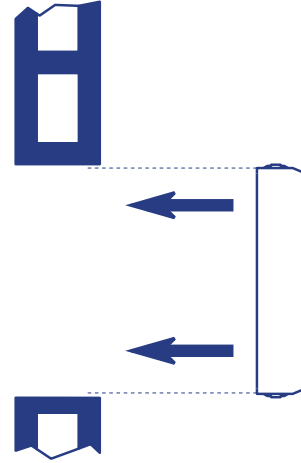

2. Installez le contre cadre (E-MM ou E-MAM). Fixez-le au mur avec dur mortier ou du plâtre.

3

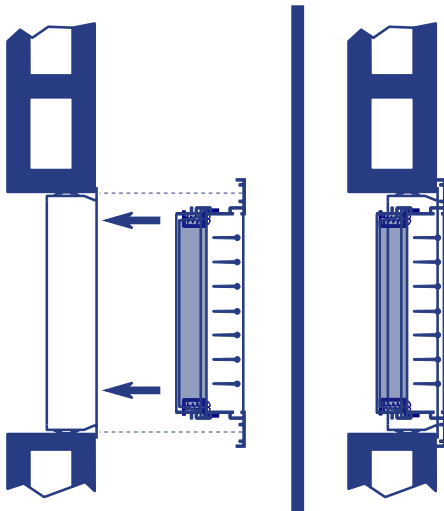

3. Placez la grille avec les languettes fermés.

4

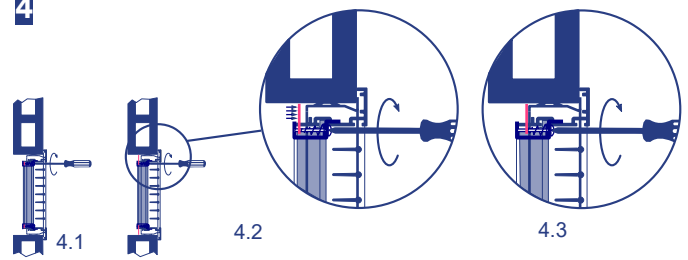

4.1 À l'aide d'un tournevis, vissez la languette pour la placer horizontalement.

4.2 Continuez à visser

4.3 Faites pression sur le contre-cadre ce qui immobilisera la grille dans la bonne position.



Fixation E-HV

Vis

1

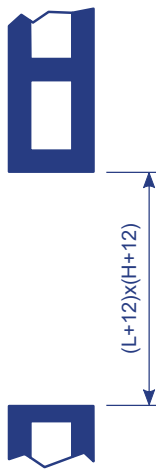

1. Prévoyez dans la paroi les réservations $(L+12) \times (H+12)$

2

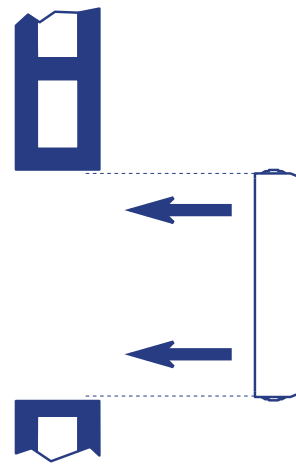

2. Installez le contre cadre (E-MM o E-MAM). Fixez-la au mur avec dur mortier ou du plâtre.

3

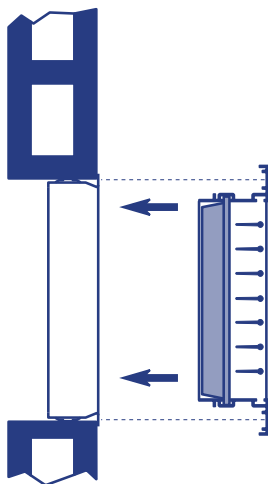

3. Placez la grille à l'intérieur du contre cadre.

4

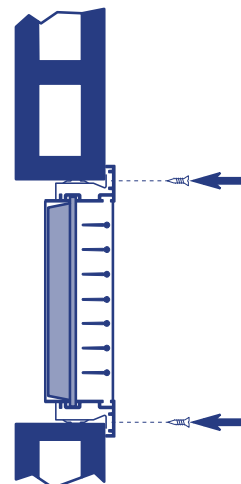

4. Placez les vis dans les trous du contre cadre de la grille

5

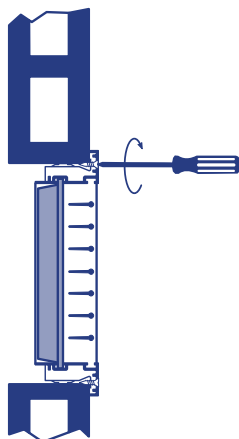

5. Vissez.



Dimensions E-HV

L et H sont les dimensions nominales et coïncident avec les dimensions du trou.

Cotes de réservation	
Sans contre-cadre	L x H
Avec contre-cadre	(L+12) x (H+12)

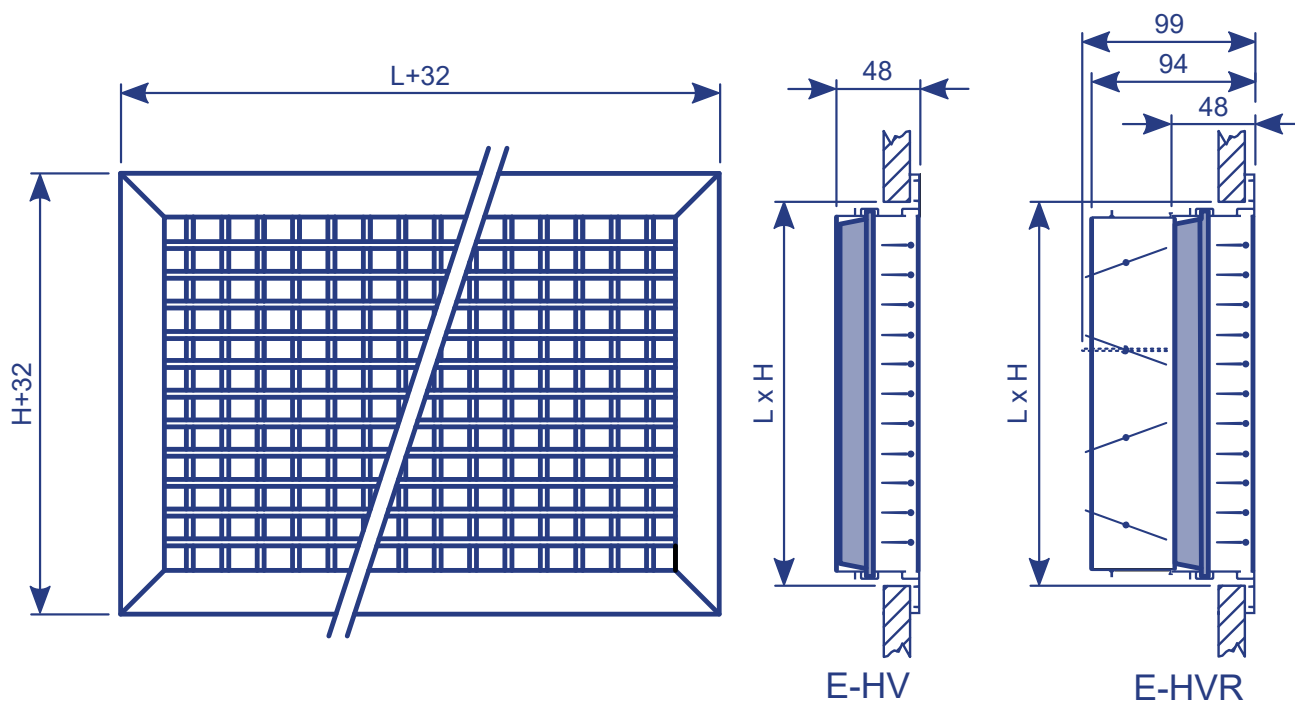

	100	150	200	250	300	350	400	450	500	600	700	800	900	1000
100	*	*	*	*	*	*	*	*	*	*	*	*	*	*
150	*	*	*	*	*	*	*	*	*	*	*	*	*	*
200	*	*	*	*	*	*	*	*	*	*	*	*	*	*
250	*	*	*	*	*	*	*	*	*	*	*	*	*	*
300	*	*	*	*	*	*	*	*	*	*	*	*	*	*
350	*	*	*	*	*	*	*	*	*	*	*	*	*	*
400	*	*	*	*	*	*	*	*	*	*	*	*	*	*
450	*	*	*	*	*	*	*	*	*	*	*	*	*	*
500	*	*	*	*	*	*	*	*	*	*	*	*	*	*

Note: Dimensions standards. Il est possible de fabriquer cette grille sur commande avec d'autres dimensions.



Soufflage E-HV

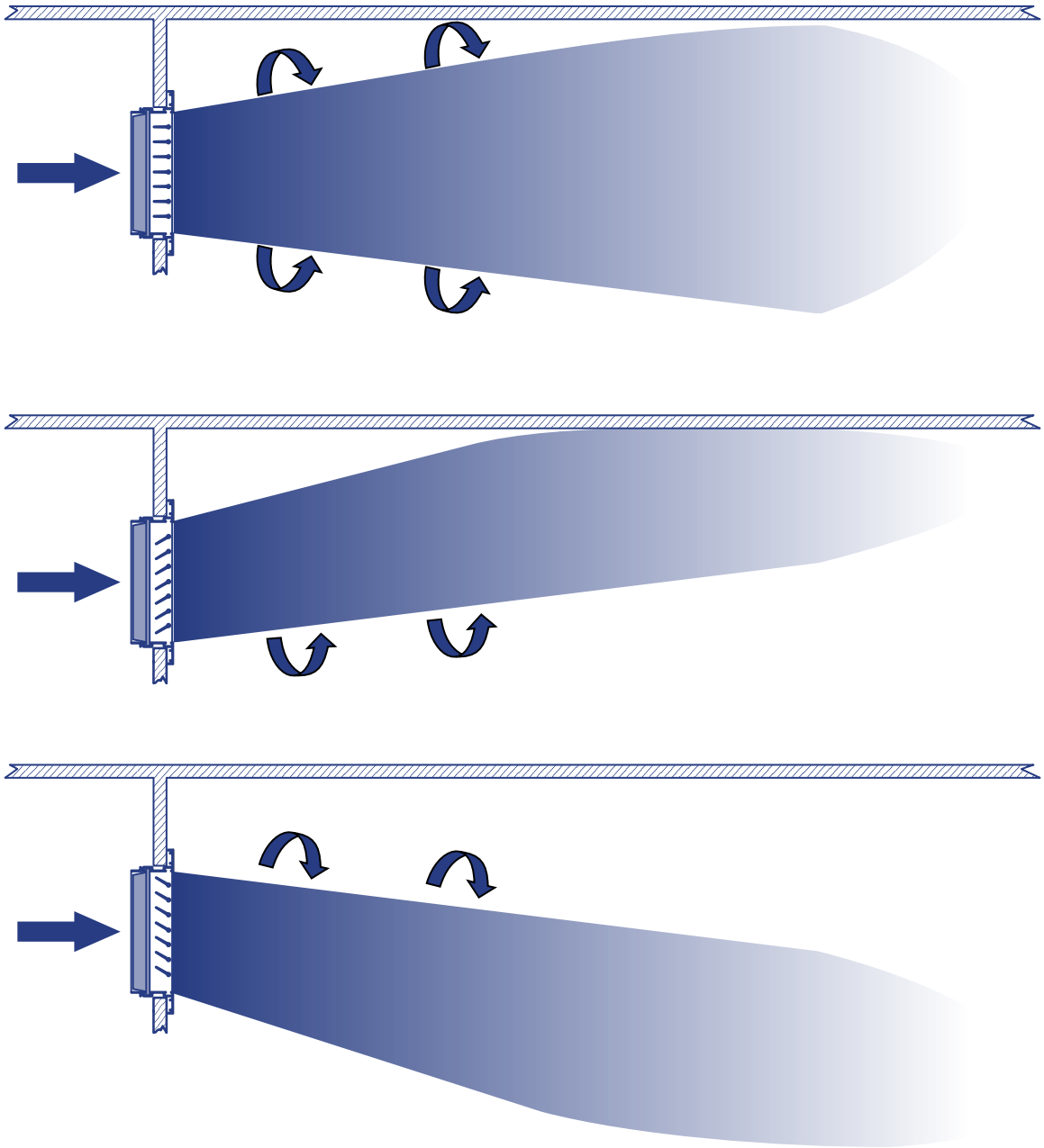



Accessoires E-HV

E-R: Registre de débit d'air à lames opposées. Fabriqué en aluminium extrudé. Le réglage du registre doit être réalisé avec la molette en passant un tournevis entre les ailettes.

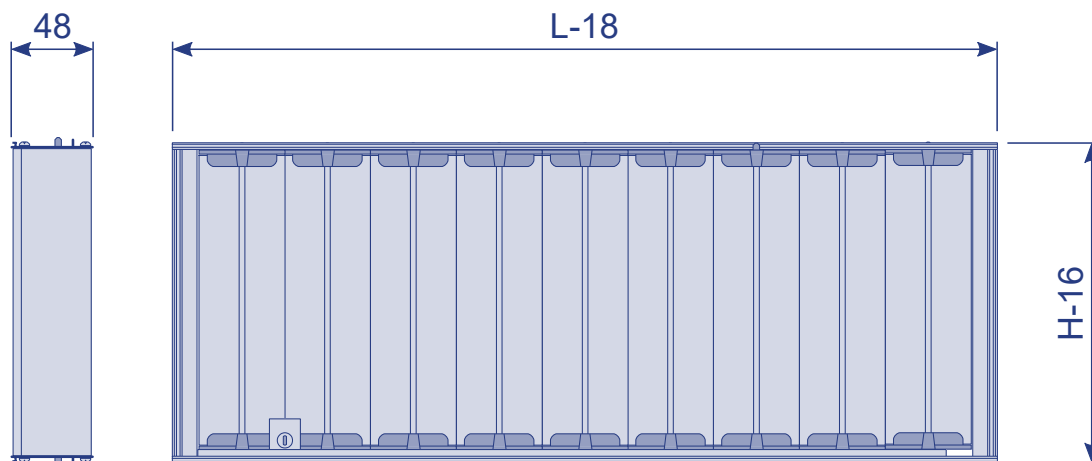

H \ L	150	200	250	300	350	400	450	500	550	600	650	700	750	800	850	900	950	1000
75	*	*	*	*	*	*	*	*	*	*	*	*	*	*	*	*	*	*
100	*	*	*	*	*	*	*	*	*	*	*	*	*	*	*	*	*	*
125	*	*	*	*	*	*	*	*	*	*	*	*	*	*	*	*	*	*
150	*	*	*	*	*	*	*	*	*	*	*	*	*	*	*	*	*	*
200	*	*	*	*	*	*	*	*	*	*	*	*	*	*	*	*	*	*
250	*	*	*	*	*	*	*	*	*	*	*	*	*	*	*	*	*	*
300	*	*	*	*	*	*	*	*	*	*	*	*	*	*	*	*	*	*
350	*	*	*	*	*	*	*	*	*	*	*	*	*	*	*	*	*	*
400	*	*	*	*	*	*	*	*	*	*	*	*	*	*	*	*	*	*

Note 1: L et H son les dimensions nominales de la grille.

Note 2: Il est possible de faire de mesures spéciales en dimension H.

Note 3: Sur la cote L, les registres de débit doivent être des multiples de 50mm. Quand une grille est de cote spéciale avec L non multiple de 50 mm, le registre sera un multiple de 50mm immédiatement inférieur.

Note 4: Les registres supérieures à 1000 x 400 ne sont pas possibles. Pour les grilles plus grandes, plusieurs registres indépendantes devront être installés.



Accessoires E-HV

Fonctionnement E-R:

1

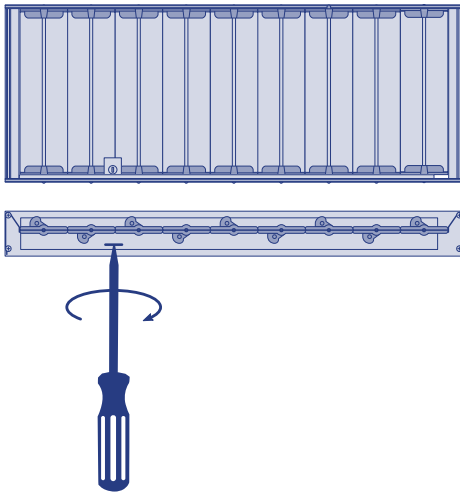

2

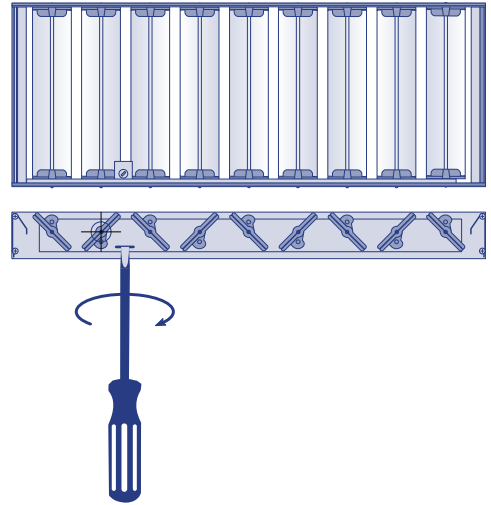

1. Tournez les vis avec un dévissage jusqu'à obtenir l'ouverture souhaitée.

3

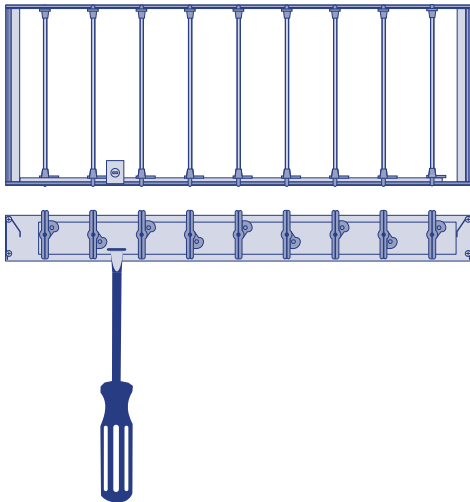



Accessoires E-HV

E-RM: Registre motorisé en 230V (24V sur commande). Le registre motorisé est livré monté sur la grille.



Schéma de raccordement:



Caractéristiques électriques	
Tension nominale	230 / 24 V~
Type de actionner	Tout-ou-rien
Tolérance du tension	-10%.....+15%
Fréquence	50 Hz
Puissance nominale	1,5 W
Contrôler	3 points (tout-ou-rien)
Fin de course	Non
Temps de fonctionnement (ouverture ou fermeture)	12 s
Entretien	Sans entretien
Température de fonctionnement	-15....+55°C
Température de stockage	-20....+60°C

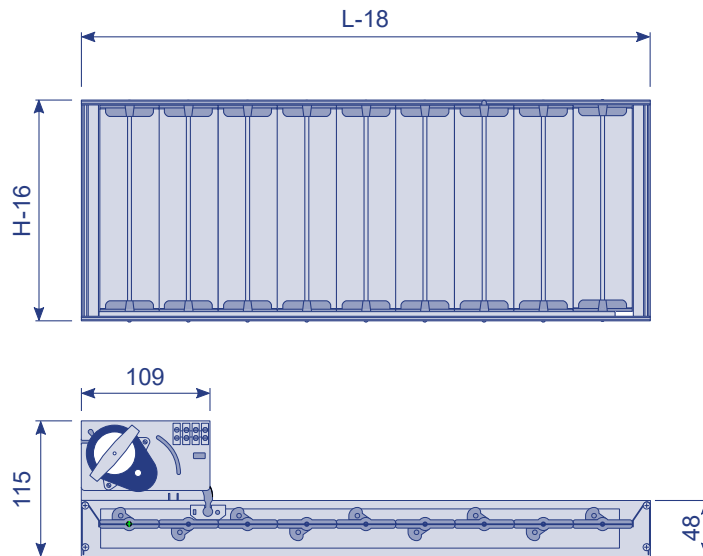
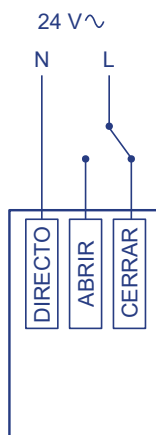
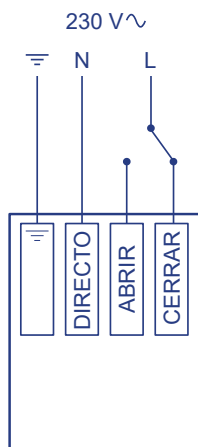

Boîtes à bouche E-HV

02.276: Boîte à bouche (BAB) fabriqué en tôle galvanisée avec un ou plusieurs piquages circulaires (ou ovales) du même diamètre placés du coté opposé de celui où la grille est placée.

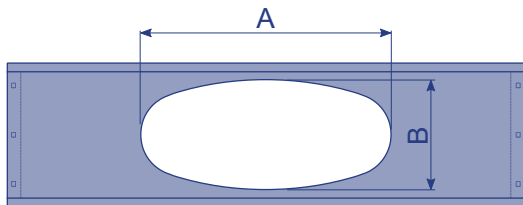
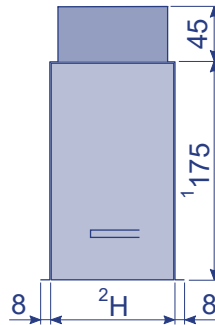
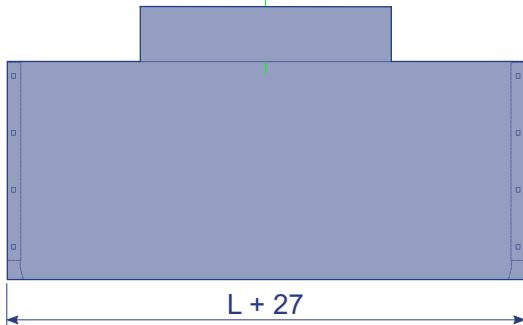

ØD _{cond.} (mm)	Piquage	A (mm)	B (mm)
100	Ovale	107	90
	Circulaire	100	100
125	Ovale	150	90
	Circulaire	125	125
150	Ovale	190	90
	Ovale	162	130
	Circulaire	150	150
160	Ovale	206	90
	Ovale	178	130
	Circulaire	160	160
200	Ovale	270	90
	Ovale	242	130
250	Ovale	281	190
	Circulaire	250	250
300	Circulaire	300	300

Nota 1: Possibles autres dimensions selon commande

Nota 2: H minimale de B+10mm

02.277: Boîte à bouche (BAB) fabriqué en tôle galvanisée avec un ou plusieurs piquages circulaires (ou ovales) du même diamètre, placés du coté de la grille.

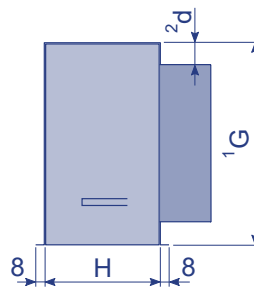
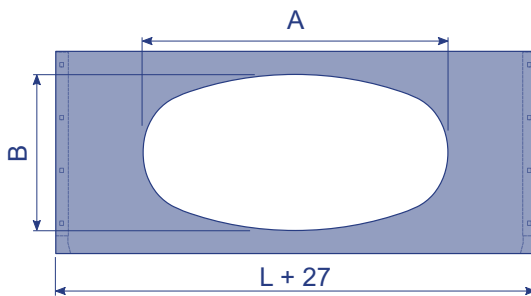

ØD _{cond.} (mm)	Piquage	A (mm)	B (mm)
100	Ovale	107	90
	Circulaire	100	100
125	Ovale	150	90
	Circulaire	125	125
150	Ovale	190	90
	Ovale	162	130
	Circulaire	150	150
160	Ovale	206	90
	Ovale	178	130
	Circulaire	160	160
200	Ovale	270	90
	Ovale	242	130
250	Ovale	281	190
	Circulaire	250	250
300	Circulaire	300	300

Note 1: G selon commande

Nota 2: d minimale de 25 mm



Table de sélection E-HV

HAUTEUR	LONGUEUR										
400											
350											
300									300		400
250								300		400	500
200			200			300		400		500	600
150		200		300		400		500	600	700	800
100	200	300	400		500	600	700	800	900	1000	1200

Débit
[m³/h]

100	Vel. [m/s]	2,8										
	P [mm.c.eau.]	0,5										
	Lw [dB(A)]	<15										
	Al. [m]	5,1										
150	Vel. [m/s]	4,2										
	P [mm.c.eau.]	1,2										
	Lw [dB(A)]	15										
	Al. [m]	7,5										
200	Vel. [m/s]	5,6										
	P [mm.c.eau.]	2,1										
	Lw [dB(A)]	22										
	Al. [m]	9,9										
300	Vel. [m/s]	8,4	5,4									
	P [mm.c.eau.]	4,8	2									
	Lw [dB(A)]	32	24									
	Al. [m]	14,7	10,7									
400	Vel. [m/s]		7,3	5,4	4,7							
	P [mm.c.eau.]		3,5	1,9	1,4							
	Lw [dB(A)]		31	25	22							
	Al. [m]		14,1	11,3	10,2							
500	Vel. [m/s]		9,1	6,7	5,8	5,3						
	P [mm.c.eau.]		5,6	3	2,2	1,9						
	Lw [dB(A)]		37	31	28	26						
	Al. [m]		17,5	14	12,6	11,8						
600	Vel. [m/s]			8,1	7	6,4	5,3	4,5				
	P [mm.c.eau.]			4,4	3,2	2,7	1,9	1,4				
	Lw [dB(A)]			35	32	31	27	24				
	Al. [m]			16,7	15	14,1	12,3	10,9				
700	Vel. [m/s]					7,5	6,2	5,3	4,6			
	P [mm.c.eau.]					3,8	2,6	1,9	1,4			
	Lw [dB(A)]					35	31	28	25			
	Al. [m]					16,4	14,2	12,7	11,5			
800	Vel. [m/s]						7,1	6	5,3	4,7	4,2	
	P [mm.c.eau.]						3,4	2,4	1,9	1,5	1,2	
	Lw [dB(A)]						34	31	29	26	24	
	Al. [m]						16,2	14,4	13	11,9	11	
900	Vel. [m/s]							6,8	5,9	5,3	4,7	
	P [mm.c.eau.]							3,1	2,4	1,8	1,5	
	Lw [dB(A)]							34	32	29	27	
	Al. [m]							16,2	14,6	13,4	12,4	
1000	Vel. [m/s]								6,6	5,8	5,2	4,4
	P [mm.c.eau.]								2,9	2,3	1,8	1,3
	Lw [dB(A)]								34	32	30	26
	Al. [m]								16,2	14,8	13,7	11,9

Vel = Vitesse effective

P = Perte de charge

Lw = Puissance acoustique

Al = Portée (0,25 m/s)



Table de sélection E-HV

HAUTEUR				LONGUEUR									
500									500	600	700	800	900
400				400		500	600	700	800	900	1000	1200	
350			400		500	600	700	800	900	1000	1200		
300	300		400		500	600	700	800	900	1000	1200		
250		400	500		600	700	800	1000		1200			
200		500	600	700	800	900	1000	1200					
150	600	700	800	900	100	1200							
100	900	1000	1200										

 Débit
 [m³/h]

1200	Vel. [m/s]	7	6,3	5,2	4,5	4								
	P [mm.c.eau.]	3,3	2,7	1,8	1,3	1,1								
	Lw [dB(A)]	36	34	31	28	26								
	Al. [m]	17,7	16,3	14,3	12,4	11,8								
1400	Vel. [m/s]			6,1	5,2	4,7	3,9							
	P [mm.c.eau.]			2,5	1,8	1,5	1							
	Lw [dB(A)]			35	32	29	26							
	Al. [m]			16,4	14,8	13,7	11,9							
1600	Vel. [m/s]				6	5,4	4,5	3,8						
	P [mm.c.eau.]				2,4	1,9	1,3	1						
	Lw [dB(A)]				35	33	29	26						
	Al. [m]				16,8	15,6	13,6	12,1						
1800	Vel. [m/s]					6,1	5	4,3	3,6					
	P [mm.c.eau.]					2,4	1,7	1,2	0,8					
	Lw [dB(A)]					36	32	29	25					
	Al. [m]					17,4	15,2	13,6	11,8					
2000	Vel. [m/s]						5,6	4,8	4	3,5	3,2			
	P [mm.c.eau.]						2,1	1,5	1	0,8	0,6			
	Lw [dB(A)]						35	32	28	25	24			
	Al. [m]						16,8	15	13,1	11,8	11,1			
2500	Vel. [m/s]								5	4,3	4	3,2		
	P [mm.c.eau.]								1,6	1,2	1	0,7		
	Lw [dB(A)]								34	31	29	25		
	Al. [m]								16,3	14,6	13,8	11,8		
3000	Vel. [m/s]									5,2	4,8	3,9	3,3	
	P [mm.c.eau.]									1,7	1,5	1	0,7	
	Lw [dB(A)]									36	34	30	27	
	Al. [m]									17,5	16,4	14,1	12,6	
3500	Vel. [m/s]											4,5	3,9	3,3
	P [mm.c.eau.]											1,3	1	0,7
	Lw [dB(A)]											34	31	28
	Al. [m]											16,3	14,6	13,1
4000	Vel. [m/s]												4,4	3,8
	P [mm.c.eau.]												1,3	0,9
	Lw [dB(A)]												34	31
	Al. [m]												16,6	14,9

Vel = Vitesse effective

P = Perte de charge

Lw = Puissance acoustique

Al = Portée (0,25 m/s)



Table de sélection E-HV

Surfaces efficaces (m²) E-HV

H \ L	100	150	200	250	300	350	400	450	500	600	700	800	900	1000
100	0,005	0,007	0,010	0,013	0,015	0,018	0,021	0,023	0,026	0,031	0,037	0,042	0,048	0,053
150	0,007	0,011	0,015	0,020	0,024	0,028	0,032	0,036	0,041	0,049	0,057	0,066	0,074	0,082
200	0,010	0,016	0,022	0,028	0,034	0,039	0,045	0,051	0,057	0,069	0,081	0,092	0,104	0,116
250	0,013	0,0220	0,027	0,035	0,042	0,049	0,057	0,064	0,072	0,086	0,101	0,116	0,131	0,146
300	0,015	0,025	0,034	0,043	0,052	0,061	0,070	0,079	0,088	0,106	0,124	0,142	0,161	0,179
350	0,018	0,029	0,039	0,050	0,060	0,071	0,082	0,092	0,103	0,124	0,146	0,166	0,187	0,209
400	0,021	0,033	0,045	0,058	0,070	0,082	0,094	0,107	0,119	0,144	0,168	0,192	0,217	0,242
450	0,023	0,037	0,051	0,065	0,079	0,092	0,106	0,120	0,134	0,161	0,189	0,216	0,244	0,272
500	0,026	0,042	0,057	0,073	0,088	0,104	0,119	0,135	0,150	0,181	0,212	0,243	0,274	0,305

Exemple de sélection de grille

Donnés: Débit de soufflage Q = 600 m³/h
 Puissance acoustique = 30 dB (A)

HAUTEUR	LONGUEUR												
400													
350													
300										300			400
250									300		400		500
200				200				300		400		500	600
150			200		300			400		500	600	700	800
100		200	300	400		500	600	700	800	900	1000	1200	

Débit
[m³/h]

600	Vel. [m/s]			8,1	7	6,4	5,3	4,5					
	P [mm.c.eau.]			4,4	3,2	2,7	1,9	1,4					
	Nv. Son [dB(A)]			35	32	31	27	24					
	Al. [m]			16,7	15	14,1	12,3	10,9					

Résultats: Dimensions possibles 600 mm x 100 mm
 Vitesse effective $V_{ef.} = 5,3$ m/s
 Perte de charge P = 1,9 mm.c.a.
 Puissance acoustique = 27 dB(A)
 Portée = 12,3 m



Comment passer commande:

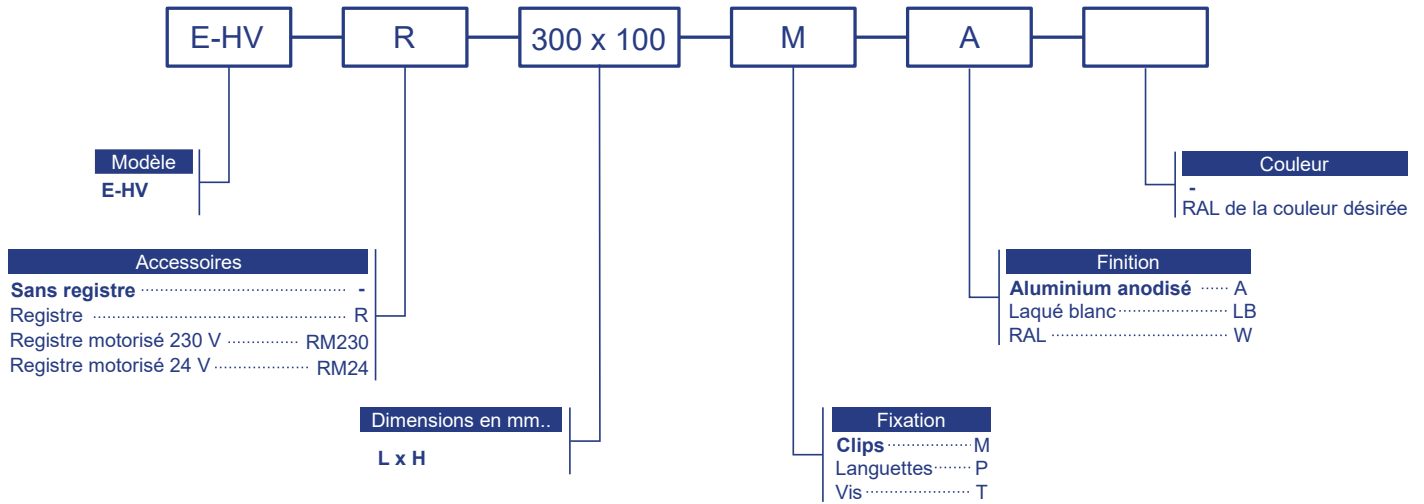

Note: Les options en gras son les options par défaut.

Exemple: E-HVR 300 X 100 P LB: Grille E-HV de 300 mm de longueur et 100 mm de hauteur, avec registre, laqué blanc, fixation languettes.