

E-MULTITOB/TAOC (TAOCF)

Multi buses sphériques orientables



Description E-MULTITOB/TAOC

E-MULTITOB/TAOC: Multi buse formé par un ensemble de buses E-TOB/TAO orientables, fixés en ligne et intégrées dans un cadre de grille circulaire.

E-MULTITOB/TAOCF: Multi buse formé par un ensemble de buses E-TOB/TAO orientables, fixés en ligne et intégrées dans un cadre profond de grille circulaire.

E-MULTITOB/TAOCR: Muti buse avec clapet de dosage E-R.

Fixation:

- ✓ Vis

Acabado: Laqué blanc, laqué grise ou noir.

Applications: Ces diffuseurs multi-buses sont conçus pour souffler l'air avec grands portées, supérieures à 10 m. Eux sont utilisés dans le soufflage des grands locaux comme les gymnasiums, les omnisports, les cinémas ou les piscines. N'est pas recommandé de les utiliser pour portées petites, puisque la vitesse de sortie de l'air est élevée et ça peut créer de problèmes.



Fixation E-MULTITOB/TAOC – TAOCF

Vis

1

Conduit circulaire

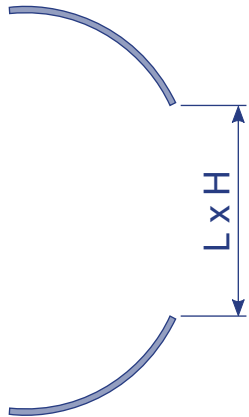

2

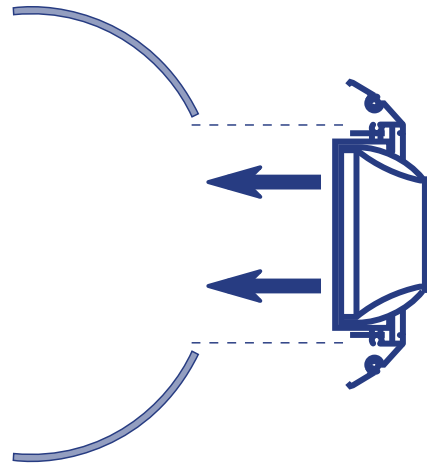

1. Prévoyez dans la paroi les réservations nécessaires L x H

2. Placez la multi-buse dans le trou.

3

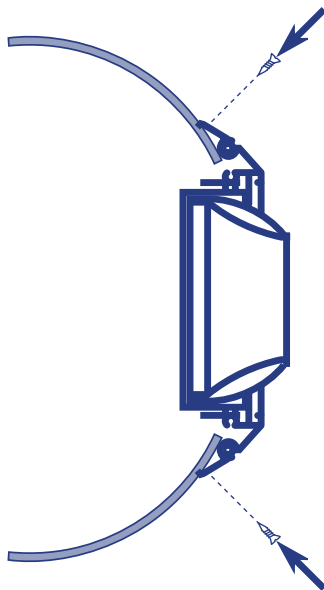

4

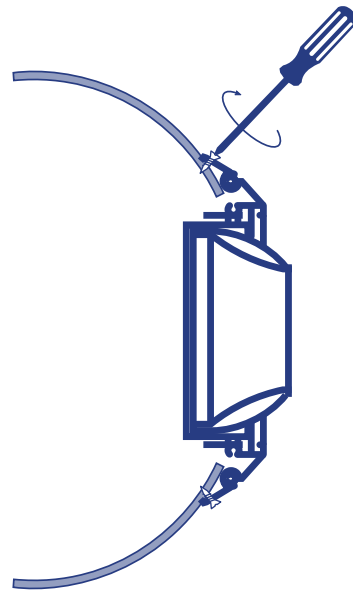

3. Placez les vis dans le trous du cadre de la grille.

4. Vissez



Dimensions E-MULTITOB/TAOC – TAOCF

Cotes de réservation

L x H

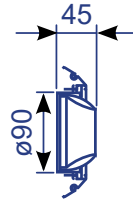
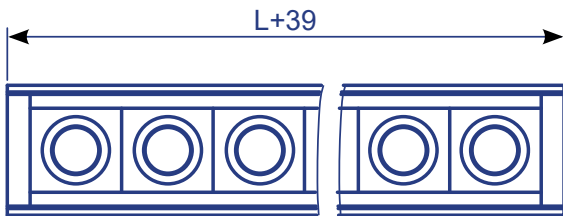

E-MULTITOB/TAOC

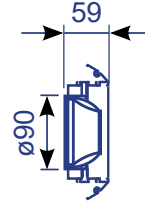

E-MULTITOB/TAOCF

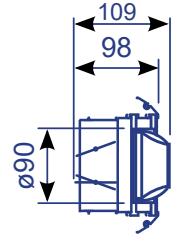

E-MULTITOB/TAOCR

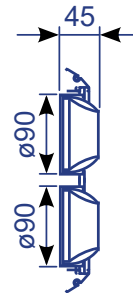
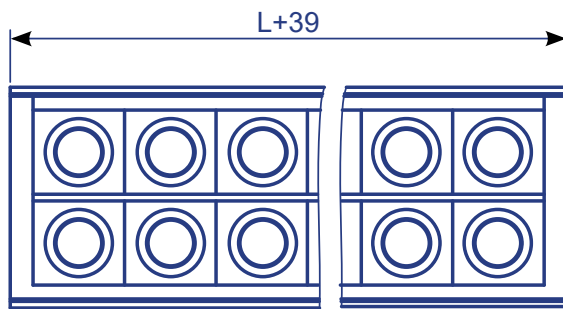

E-MULTITOB/TAOC

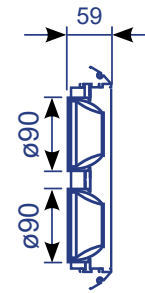

E-MULTITOB/TAOCF

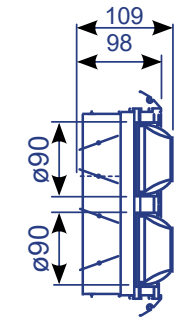

E-MULTITOB/TAOCR

Une rang de buses

Ø Minimum du conduit 250 mm

LxH (mm)	N.º buses
112 x 111	1 x 1
212 x 111	2 x 1
313 x 111	3 x 1
414 x 111	4 x 1
514 x 111	5 x 1
615 x 111	6 x 1
715 x 111	7 x 1
816 x 111	8 x 1
916 x 111	9 x 1
1017 x 111	10 x 1

Deux rangs de buses

Ø Minimum du conduit 700 mm

LxH (mm)	N.º buses
-	-
212 x 215	2 x 2
313 x 215	3 x 2
414 x 215	4 x 2
514 x 215	5 x 2
615 x 215	6 x 2
715 x 215	7 x 2
816 x 215	8 x 2
917 x 215	9 x 2
1017 x 215	10 x 2



Soufflage E-MULTITOB/TAOC TAOCF

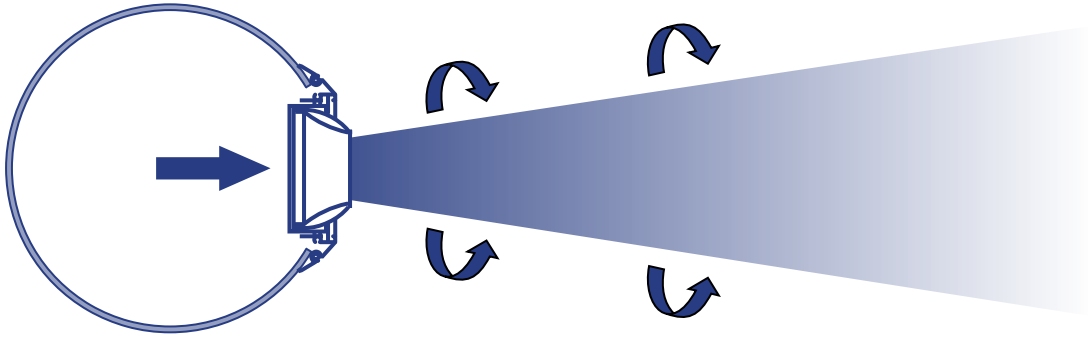



Accessoires E-MULTITOB/TAOC

E-R: Registre de débit d'air à lames opposées. Fabriqué en aluminium extrudé. La réglage du registre doit être réalisé avec la molette en passant un tournevis entre les ailettes.

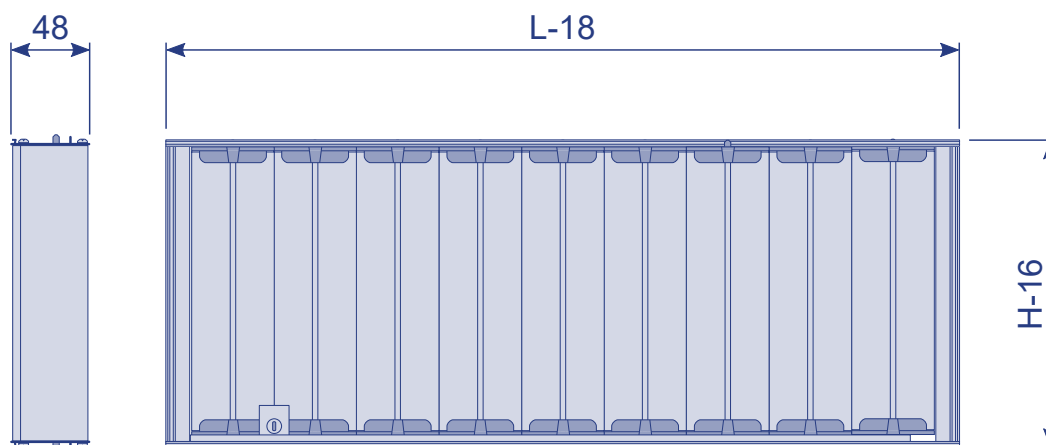

H	L	150	200	250	300	350	400	450	500	550	600	650	700	750	800	850	900	950	1000
75		*	*	*	*	*	*	*	*	*	*	*	*	*	*	*	*	*	*
100		*	*	*	*	*	*	*	*	*	*	*	*	*	*	*	*	*	*
125		*	*	*	*	*	*	*	*	*	*	*	*	*	*	*	*	*	*
150		*	*	*	*	*	*	*	*	*	*	*	*	*	*	*	*	*	*
200		*	*	*	*	*	*	*	*	*	*	*	*	*	*	*	*	*	*
250		*	*	*	*	*	*	*	*	*	*	*	*	*	*	*	*	*	*
300		*	*	*	*	*	*	*	*	*	*	*	*	*	*	*	*	*	*
350		*	*	*	*	*	*	*	*	*	*	*	*	*	*	*	*	*	*
400		*	*	*	*	*	*	*	*	*	*	*	*	*	*	*	*	*	*

Nota: L et H sont les dimensions nominales de la multi buse



Accessoires E-MULTITOB/TAOC

Fonctionnement E-R:

1

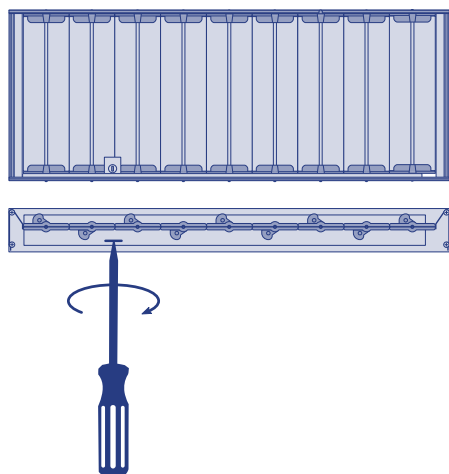

1. Tourner le vis avec un dévissage jusqu'à obtenir l'ouverture souhaitée.

2

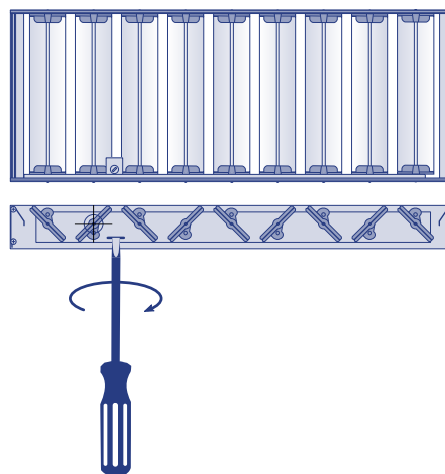

3

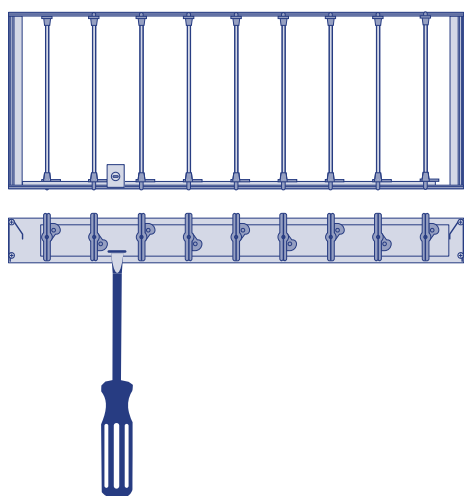



Accessoires E-MULTITOB/TAOC

E-RM: Registre motorisé en 230V (24V sur commande). Le registre motorisé est livré monté sur la grille.



Schéma de raccordement:



Caractéristiques électriques	
Tension nominale	230 / 24 V~
Type actionner	Tout-ou-rien
Tolérance du tension	-10%.....+15%
Fréquence	50 Hz
Puissance nominale	1,5 W
Contrôler	3 points (tout-ou-rien)
Fin de course	No
Temps de fonctionnement (ouverture ou fermeture)	12 s
Entretien	Sans entretien
Température de fonctionnement	-15....+55°C
Température de stockage	-20....+60°C

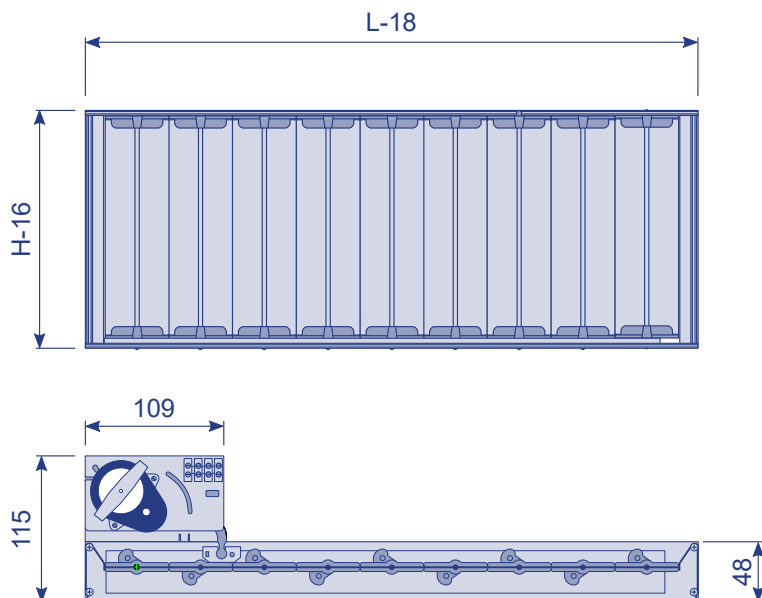
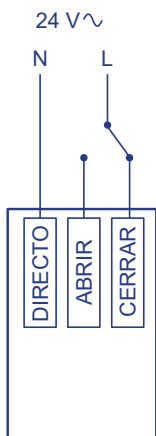
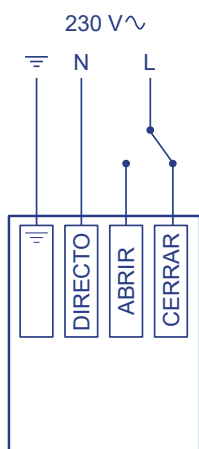

Table de sélection E-MULTITOB/TAOC TAOCF

Q (m³/h)	Aef.(m²)	3x1	4x1	5x1	6x1	7x1	8x1	9x1	10x1	6x2	10x2
		0,006	2x2 0,008	0,01	3x2 0,012	0,013	4x2 0,015	0,017	5x2 0,019		
200	Vef. (m/s)	9,3	6,9	5,6	4,6	4,3	3,7	3,3	2,9	2,4	
	ΔP(Pa)	43	23	15	10	9	7	5	4	3	
	Lw (db(A))	15	<15	<15	<15	<15	<15	<15	<15	<15	
	X _{0,25} (m)	14,3	12,3	11,1	10	9,4	9	8,5	7,9	7,2	
	X _{0,5} (m)	7	6	5,5	4,8	4,7	4,6	4,3	3,9	3,6	
250	Vef. (m/s)	11,6	8,7	6,9	5,8	5,3	4,6	4,1	3,7	3	1,8
	ΔP(Pa)	68	37	23	15	13	12	9	8	4	2
	Lw (db(A))	23	15	<15	<15	<15	<15	<15	<15	<15	<15
	X _{0,25} (m)	17,9	15,4	13,8	12,6	12,3	11,3	10,5	10,1	9	7
	X _{0,5} (m)	8,7	7,6	6,8	6,2	6	5,7	5,3	5,1	4,5	3,4
300	Vef. (m/s)	13,9	10,4	8,3	6,9	6,4	5,6	4,9	4,4	3,6	2,2
	ΔP(Pa)	97	54	34	23	17	17	13	10	6,2	3
	Lw (db(A))	27	21	15	<15	<15	<15	<15	<15	<15	<15
	X _{0,25} (m)	21,4	18,6	16,6	15,1	13,9	13,5	12,7	12	10,9	8,5
	X _{0,5} (m)	10,8	9,2	8,2	7,4	7,2	6,9	6,4	6	5,6	4,3
350	Vef. (m/s)	16,2	12,2	9,7	8,1	7,5	6,5	5,7	5,1	4,2	2,6
	ΔP(Pa)	134	75	47	32	26	22	17	13	9,1	4
	Lw (db(A))	33	26	21	15	<15	<15	<15	<15	<15	<15
	X _{0,25} (m)	25	21,7	19,3	17,7	16,4	15,7	14,8	12	12,7	9,9
	X _{0,5} (m)	12,3	10,8	9,5	8,7	8,3	7,9	7,4	6	6,4	5
400	Vef. (m/s)	18,5	13,9	11,1	9,3	8,5	7,4	6,5	5,8	4,8	2,9
	ΔP(Pa)	175	97	62	43	34	28	22	17	11,1	5
	Lw (db(A))	36	29	24	20	16	15	<15	<15	<15	<15
	X _{0,25} (m)	28,5	24,7	22,2	20,2	19,1	18,1	16,9	15,9	14,6	11,3
	X _{0,5} (m)	14	12,4	11	10	9,5	9,2	8,3	8	7,3	5,7
500	Vef. (m/s)		17,4	13,9	11,6	10,7	9,3	8,2	7,3	6	3,7
	ΔP(Pa)		154	97	68	52	42	32	27	18	8
	Lw (db(A))		35	30	25	23	23	17	16	<15	<15
	X _{0,25} (m)		27,8	24,7	25,3	24,5	22,3	21,3	21,3	18,3	14,2
	X _{0,5} (m)		15,3	13,8	12,6	11,8	11,3	10,4	10,2	9,3	7,3
600	Vef. (m/s)			16,7	13,9	12,8	11,1	9,8	8,8	7,2	4,4
	ΔP(Pa)			143	97	78	59	43	39	26	10
	Lw (db(A))			36	36	29	28	24	23	16	<15
	X _{0,25} (m)			29,8	29,7	28	26,8	24,4	24,2	22	16,9
	X _{0,5} (m)			16,6	17,5	15	13,5	12,6	12,3	11	8,5
700	Vef. (m/s)				16,2	15	13	11,4	10,2	8,5	5,1
	ΔP(Pa)				134	105	80	66	51	36	12,1
	Lw (db(A))				35	33	30	27	27	22	<15
	X _{0,25} (m)				>30	>30	>30	>30	30	25,6	9,8
	X _{0,5} (m)				18	16,9	15,8	14,4	14,1	14,1	10
800	Vef. (m/s)					17,1	14,8	13,1	11,7	9,7	5,8
	ΔP(Pa)					120	105	84	68	48	17
	Lw (db(A))					37	36	32	32	27	<15
	X _{0,25} (m)					>30	>30	>30	>30	>30	22,5
	X _{0,5} (m)					19,3	18,6	16,8	16,2	14,8	11,3
900	Vef. (m/s)						16,7	14,7	13,2	10,9	6,6
	ΔP(Pa)						140	111	85	59	22
	Lw (db(A))						41	37	37	31	16
	X _{0,25} (m)						>30	>30	>30	>30	25,4
	X _{0,5} (m)						21	19,1	18,2	16,7	12,8
1000	Vef. (m/s)								14,6	12,	7,3
	ΔP(Pa)								105	73	27
	Lw (db(A))								40	35	19
	X _{0,25} (m)								>30	>30	28,2
	X _{0,5} (m)								21,9	18,7	14,9
1200	Vef. (m/s)								17,5	14,5	8,8
	ΔP(Pa)								150	103	39
	Lw (db(A))								44	39	25
	X _{0,25} (m)								>30	>30	>30
	X _{0,5} (m)								24,6	22,4	17,1

Q: Débit de l'air (m³/h); A.ef.: Surface efficace (m²); V.ef: vitesse effective (m/s); ΔP: (Perte de charge) Lw: Puissance acoustique (db); x_{0,25}: Portée 0,25 m/s (m); x_{0,5}: Portée 0,5 m/s (m)



Table de sélection E-MULTITOB/TAOC TAO CF

Exemple de sélection

Donnés: Débit de soufflage $Q = 600 \text{ m}^3/\text{h}$

Portée (0,25m/s) = 27 m.

Q (m ³ /h)		3x1	4x1 2x2	5x1	6x1 3x2	7x1	8x1 4x2	9x1	10x1 5x2	6x2	10x2
	Aef.(m ²)	0,006	0,008	0,01	0,012	0,013	0,015	0,017	0,019	0,023	0,038
600	Vef. (m/s)			16,7	13,9	12,8	11,1	9,8	8,8	7,2	4,4
	ΔP (Pa)			143	97	78	59	43	39	26	10
	Lw (db(A))			36	36	29	28	24	23	16	<15
	X _{0,25} (m)			29,8	29,7	28	26,8	24,4	24,2	22	16,9
	X _{0,5} (m)			16,6	17,5	15	13,5	12,6	12,3	11	8,5

Résultats: Dimensions possibles: 8x1, 4x2

Vitesse effective $V_{ef.} = 11,1 \text{ m/s}$

Perte de charge $\Delta P = 59 \text{ Pa}$

Puissance acoustique $L_w = 28 \text{ db(A)}$

Portée 0,25 m/s $x_{0,25} = 26,8 \text{ m.}$

Portée 0,5 m/s $x_{0,5} = 13,5 \text{ m.}$



Comment passer commande:

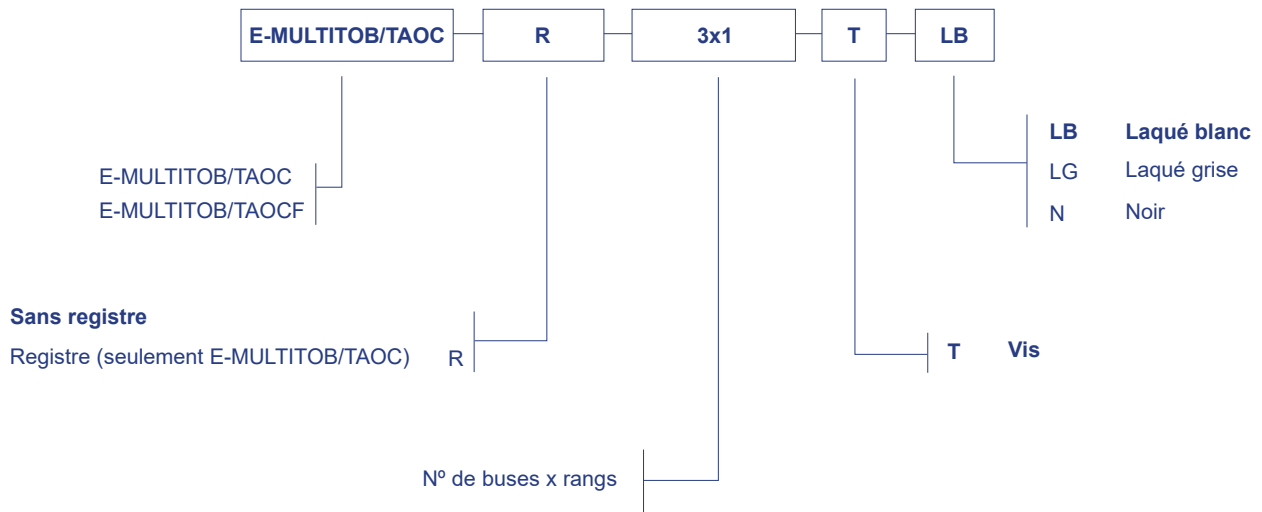

Note: Les options en gras sont les options par défaut.

EXEMPLE: E-MULTITOB/TAOCR 3 X 1 L.B.T. Multi buse E-MULTITOB/TAOC 3x1 avec registre. Laquée blanc avec vis.